

LED TUBE T8 EM PRO

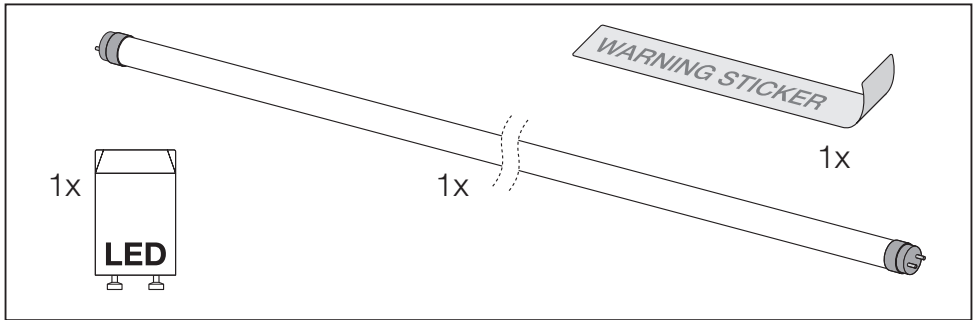

The instruction contains important information and notes regarding the installation and operation of the LED TUBE T8 EM PRO. LED TUBE T8 EM PRO is suitable as replacement for T8 fluorescent lamps with G13 bi-pin bases. LED TUBE T8 EM PRO can be fitted as a replacement into luminaires operating on electromagnetic control gear (CCG/EM) or main voltage (220-240V).

This lamp is designed for general lighting purposes (excluding for example explosive atmospheres). This lamp may not be suitable for use in all applications where a traditional fluorescent lamp has been used. The temperature range of this lamp is more restricted. In cases of doubt regarding the suitability of the application the manufacturer of this lamp should be consulted. ¹⁾

	W	Conventional T8 fluorescent tube ²⁾	Double-lamp application ³⁾	Lamp ambient temperature ⁴⁾	Storage temperature ⁵⁾
LEDTUBE T8 18 EM 600 PRO	6.3	600 mm = 18 W	✓	-20°... 45°C	-20°... 80°C
LEDTUBE T8 36 EM 1200 PRO	14	1200 mm = 36 W			
LEDTUBE T8 58 EM 1500 PRO	22.1/22.2	1500 mm = 58 W			

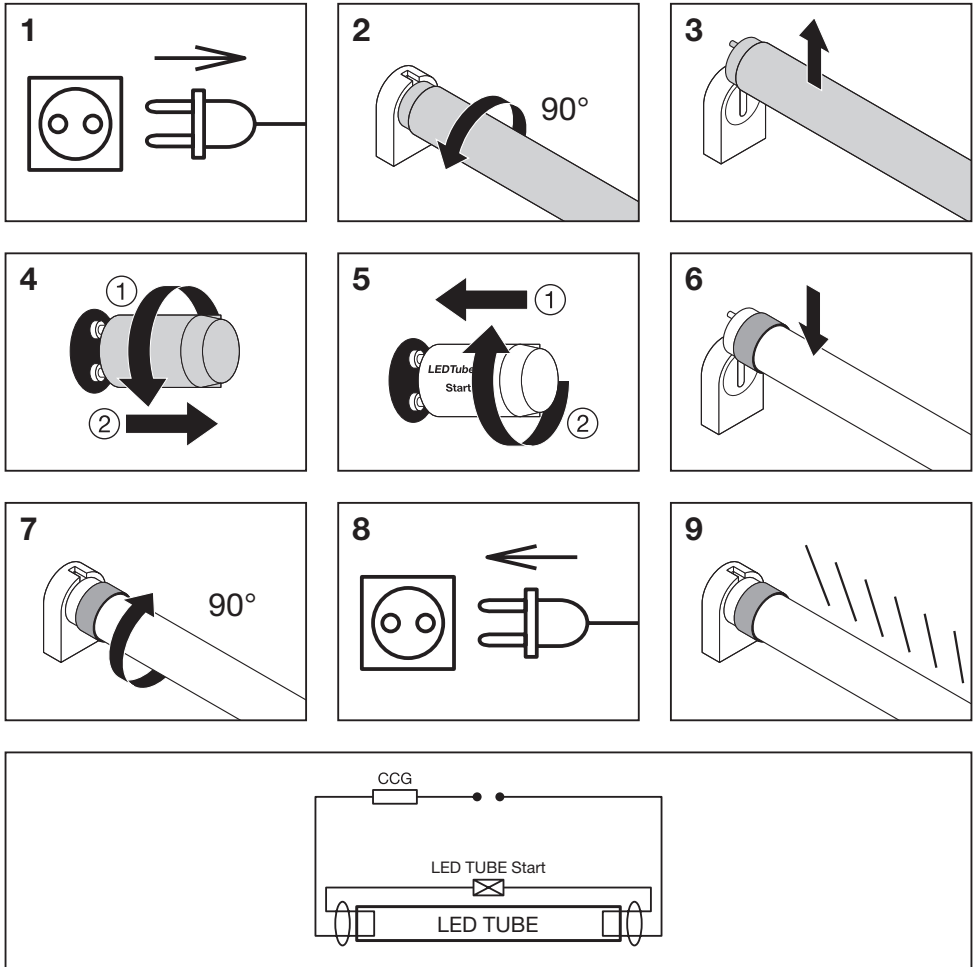



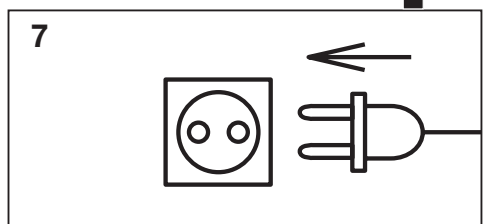
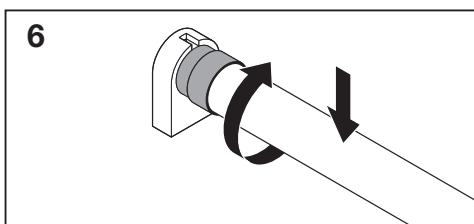
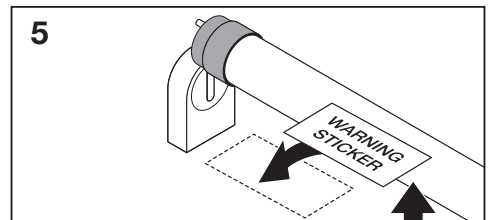
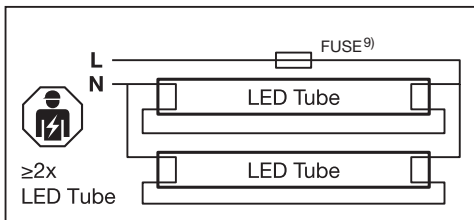
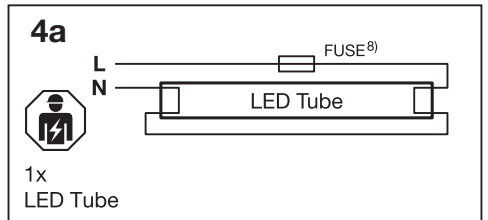
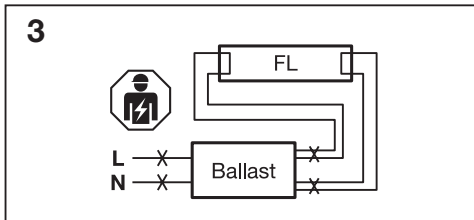
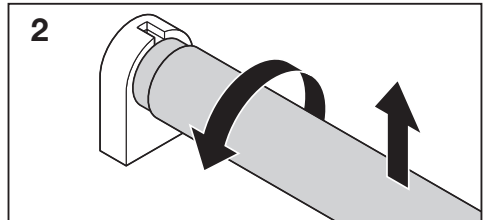
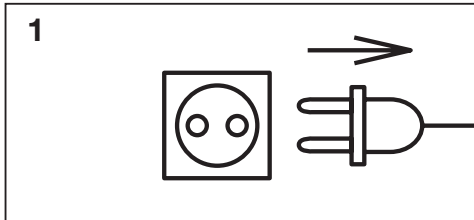







RETROFIT(INSTALLATION ON ELECTROMAGNETIC (EM) BALLAST (CCG))⁶⁾





For retrofit operation on electromagnetic control gear (CCG/EM) only lamp and starter are replaced and there is no constructive modification to the luminaire.⁷⁾













CONVERSION(INSTALLATION ON AC MAINS (WITHOUT BALLAST))⁸⁾













WARNING: THIS LUMINAIRE HAS BEEN MODIFIED TO OPERATE ONLY AC 220-240V LED TUBE. NOT FOR USE WITH ANY FLUORESCENT LAMP

The rewiring of a luminaire to operate LED tubes directly on AC mains must be carried out by a qualified electrician taking all applicable safety standards into account. After rewiring of a luminaire, the installer will be responsible for all technical and safety consequences. The fixtures electrical circuit/wiring has been modified and can now no longer operate traditional T8 fluorescent lamps. Use only with approved LEDVANCE LED TUBE T8 EM PRO. Please mark luminaire with warning sticker included in the LED tube packaging. For AC mains application a fuse 2A T is recommended.¹⁰⁾

	LED TUBE T8 EM PRO	EM	AC Mains					
	Compatible with EM/AC Mains	Electromagnetic = Conventional Control Gear (CCG)	Remove ballast, connect directly on AC Mains	Lamp not suitable for emergency operation	Lamps to be used in dry conditions or in a luminaire that provides protection	Dimming not allowed	Operation only with LED replacement starter EM included in the LEDTUBE packaging (EM mode)	All electrical connections must be made by a qualified person.
	Kompatibel mit EM/AC Netzspannung	Elektro-magnetisch = konventionelles Vorschaltgerät (KVG)	Vorschaltgerät entfernen, direkt an Netzspannung (AC) anschließen	Lampe ist nicht für Notbeleuchtung geeignet	Die Lampen müssen in trockener Umgebung oder in einer Leuchte mit Schutzvorrichtung verwendet werden	Dimmen nicht zulässig	Betrieb nur mit LED-Ersatzstarter EM, der in der LEDTUBE-Verpackung enthalten ist (EM-Modus)	Alle elektrischen Anschlüsse dürfen nur von qualifiziertem Fachpersonal ausgeführt werden.
	Compatible avec EM/AC tension secteur	Électro-magnétique = ballast conventionnel (CCG)	Retirer le ballast, raccorder directement sur le courant alternatif du secteur	Lampe non adaptée aux éclairages de secours	Lampes à utiliser dans un environnement sec ou dans un luminaire offrant une protection	Non dimmable	Fonctionne uniquement avec le démarreur de remplacement LED EM inclus dans l'emballage du TUBE LED. (mode EM)	Tous les raccordements électriques doivent être effectués par une personne qualifiée.
	Compatibile con EM/AC rete elettrica	Elettro-magnetico = meccanismo di controllo convenzionale (CCG)	Rimuovere l'alimentatore, collegare direttamente alla rete elettrica CA	La lampada non è idonea alle emergenze	Lampade da usare in condizioni asciutte o in un impianto di illuminazione che garantisce protezione	Regolazione della luce non consentita	Funzionamento solo con starter sostitutivo LED EM incluso nella confezione LEDTUBE (modalità EM)	Tutti i collegamenti elettrici devono essere eseguiti da una persona qualificata.
	Compatible con EM/AC red	Electro-magnético = Mecanismo de control convencional (CCG)	Quite el balasto, conecte directamente en el funcionamiento de la red de CA	Lámpara no adecuada para usar en luces de emergencia	Lámparas para utilizar en condiciones secas o en una luminaria que proporcione protección	Cambio de intensidad no permitido	Utilizar solo con el arrancador de sustitución LED EM incluido en el paquete de LEDTUBE (modo EM)	Todas las conexiones eléctricas debe realizarla una persona cualificada.
	Compatível com EM/AC Rede elétrica	Dispositivo de controlo convencional (CCG)	Retirar o balastro, ligar diretamente em funcionamento com tensão de rede AC	Lámpada não adequada a emergénci	Lámpadas a utilizar em condições secas ou numa luminária que ofereça proteção	Regulação de intensidade não permitida	Operação apenas com arrancador de substituição LED EM incluído na embalagem LEDTUBE (modo EM)	Todas as ligações eléctricas devem ser feitas por um profissional qualificado.
	Συμβατό με EM/AC δίκτυο	Ηλεκτρομαγνητικός = Συμβατικός μηχανισμός ελέγχου (Conventional Control Gear, CCG)	Αφαιρέστε το στραγγαλιστικό πηνίο, συνδέστε απευθείας σε εναλλασσόμενο ρεύμα	Ο λαμπτήρας δεν είναι κατάλληλος για λειτουργία έκτακτης ανάγκης	Φωτιστικά για χρήση σε στεγνό περιβάλλον ή φωτιστικό που παρέχει προστασία	Το χαμηλότερο του φωτισμού δεν επιτρέπεται	Λειτουργία μόνο με αναρρορευτή εκκίνησης για αντικατάσταση LED EM που περιλαμβάνεται στη συσκευασία LEDTUBE (λειτουργία EM)	Όλες οι ηλεκτρικές συνδέσεις πρέπει να γίνονται από ειδικευμένο άτομο.

	LED TUBE T8 EM PRO	EM	AC Mains					
NL	Compatibel met EM/AC netstroom	Elektromagnetische = conventionele schakelapparaten (CCG)	Verwijder de ballast en sluit hem direct aan op regeling via wisselstroom van net elektriciteitsnet	De lamp is niet geschikt voor noodgevallen	De lampen moeten worden gebruikt onder droge omstandigheden of in een beschermende armatuur	Dimmen is niet toegestaan	Werkung alleen met ledlamp vervangende starter EMinbegrepen in de LEDTUBE-verpakking (EM-modus)	Alle elektrische aansluitingen moeten worden uitgevoerd door een gekwalificeerde persoon.
S	Kompatibel med EM/AC Elnätet	Electromagnetisk = Konventionellt reglerden (CCG)	Ta bort ballast, anslut direkt till elnätströmmen	Lampa ej lämplig för nödsituation	Lamporna ska användas i torr miljö eller i en armatur som ger skydd	Dimming ej tillåten	Fungerar endast med LED-ersättningsstartaren EM som ingår i LEDTUBE-förpackningen (EM-läge)	Alla elektriska anslutningar måste göras av en fackman.
FIN	Yhteensopiva EM/AC verkkovirta	Sähkömagneettinen = Tavanomaiset ohjauslaitteet (CCG)	Poista virranrajoitin ja kytko verkkovirtaan	Lamppu ei sovi hätätila-olosuhteisiin	Lamppuja on käytettävä kuivissa olosuhteissa tai valaisimissa, joka antaa suojaa	Himmennys ei sallittu	Käyttö vain EM-LED-vaihtokäynnistimellä, joka toimitettiin LEDTUBE-pakkauksessa (EM-tila)	Ainoastaan tähän pätevä henkilö saa suorittaa sähköiset kytkennät.
N	Kompatibel med EM/AC strømmettet	Elektromagnetisk = Konvensjonelt kontrollutstyr (CCG)	Fjern forkobling, og koble direkte til strømmettet	Lampen egner seg ikke til bruk i nødsituasjoner	Lamper som skal brukes under tørre forhold eller i et armatur som gir beskyttelse	Lysdemping ikke tillatt	Brukes bare med LED-utskiftingsstarter EM inkludert i LEDTUBE-emballasjen (EM-modus)	Alle tilkoblinger til strømmettet får kun foretas av en kvalifisert fagfolk.
DK	Kompatibel med EM/AC el-net	Elektromagnetisk = konventionelt kontrolutstyr (CCG)	Fjern ballast, tilslut direkte til vekselstrøms elnet drift	Lampe ikke egnet til nødsituationer	Lamper skal anvendes under tørre forhold eller i et armatur, der yder beskyttelse	Dæmpning ikke tilladt	Drift kun med LED-udskiftingsstarter EM inkluderet i LEDTUBE-emballage (EM-tilstand)	Alle elektriske tilslutninger skal udføres af en kvalificeret person.
CZ	Kompatibilní s EM/AC sítí	Elektromagnetický = běžný předřadník (Conventional Control Gear; CCG)	Odstřanit předřadník a provést připojení přímo k síti se střídavým proudem	Žárovka není vhodná pro nouzové osvětlení	Žárovky pro použití v suchém prostředí nebo ve světlidle, které jim poskytuje ochranu	Strmivání není povoleno	Provoz je možný pouze s náhradním startérem LED typu EM, který je součástí balení LED ŽÁRIVKY (režim EM)	Veškerá elektrická připojení musí být provedena kvalifikovanou osobou.
RUS	Совместимость с EM/AC сетью.	Электромагнитный = стандартный пускорегулирующий аппарат (ЭМПРА)	Снять электромагнитный балласт, подключить непосредственно к сети питания переменного тока.	Лампа не подходит для использования в системах аварийного освещения.	Лампы предназначены для использования в сухой атмосфере либо для установки в светильниках, имеющих требуемый класс защиты.	Функция диммирования не предусмотрена.	Используйте светильник только со сменным светодиодным стартером EM, который в комплект LEDTUBE (режим EM)	Подключение всех электрических соединений должен выполнять квалифицированный специалист.

	LED TUBE T8 EM PRO	EM	AC Mains					
	EM / AC Hálózáti áram kompatibilis	Elektromágneses = Hagományos fénycsőelötét (CCG)	Távolítsa el az előtétet, csatlakoztassa közvetlenül a váltóáramú hálózatra	Nem alkalmas vészhelyzeti lámpának	Szárász környezetben használható vagy megfelelő védelemmel nyújto lámpatestben	Elsőtétítés nem engedett	Csak a LED FÉNYCSŐ csomagolásában található EM LED gyűjtővel használható (EM üzemmód)	Az összes elektromos csatlakoztatást szakképzett személynek kell végeznie.
	Zgodne z układami EM / AC siecią zasilającą	Elektromagnetyczny = konwencjonalny układ zasilający (CCG)	Odłączyc statecznik i podłączyć bezpośrednio do sieci zasilającej AC.	Lampy nie można używać do oświetlenia awaryjnego.	Lamp należy używać w suchych pomieszczeniach lub w sprawie zapewnijającej ochronę.	Nie wolno używać ze ściemniaczami.	Używać wyłącznie z wymiennym rozrusznikiem LED EM dołączonym do opakowania LEDTUBE (tryb EM)	Wszystkie połączenia elektryczne muszą zostać wykonane przez wykwalifikowany personel.
	Kompatibilná s EM / AC hlavnou sieťou	Elektromagnetický = klasický predradnik (CCG)	Vyberte predradnik, pripojte priamo do hlavnej siete	Žiarovka nie je vhodná ako núdzové osvetlenie	Žiarovky sa musia používať v suchom prostredí alebo v svetelne, ktoré poskytuje ochranu	Stímenie nie je povolené	Prevádzka len s LED náhradným štartérom EM, ktorý je súčasťou balenia LED trubice (EM režim)	Všetky elektrické pripojky môže vytvoriť len kvalifikovaný odborný personál.
	Zdrůjivo z elektronskimi EM / AC glavnim elektrinim omrežjem	Elektromagnetna = Običajna krmlina naprava (CCG)	Odstranite predstikalno napravo, povežite neposredno z glavnim elektrinim omrežjem z izmeničnim tokom	Luč ni primerna za uporabo v sili	Luči je dovoljeno uporabljati v suhih pogojih ali v svetilih, ki nudijo zaščito.	Zatemnjevanje ni dovoljeno	Delovanje samo z nadomestnim zaganjalnikom LED EM, ki je vključen v embalažo LEDTUBE (način EM)	Vse električne vezeve sme izvesti le usposobljen strokovnjak.
	EM / AC Şebeke ile uyumlu	Elektromanyetik = Geleneksel Kumanda Düzenegi (CCG)	Balast sökün, doğrudan AC Şebeke bağılantısına bağlayın	Lamba acil durumla uygun değıldir	Kuru koşullarda veya koruma sağlanmayan aydınlatma ekipmanında kullanılmamac lamblar	İşğin kısılmasına izin verilmez	Sadece LEDTUBE ambalajında (EM modu) LED yedek başlatıcı (EM) varsa çalıştırılmaldır.	Tüm elektrik bağlantıları kalifiye bir kişi tarafından yapılmalıdır.
	Kompatibilno s EM / AC mrežnim napajanjem	Elektromagnetski = Konvencionalni upravljački uređaj (CCG)	Uklonite balast, povežite izravno na mrežno napajanje naizmjenične struje	Svjetiljka nije prikladna za hitne slučajeve	Svjetiljke se moraju uporabljati u suhim uvjetima ili u rasvjetnom tijelu koje pruža zaštitu	Prigušivanje nije dopušteno	Za upotrebu samo s LED zamjenjivim starterom EM uključenom u ambalažu LED cjevaste žarulje (način rada EM)	Sve električne priključke mora izvršiti kvalificirana osoba.
	Compatibil cu EM / AC Rețeaua de alimentare cu electricitate	Electromagnetic = echipament de comandă conventional (CCG)	Îndepărtați rezistorul de balast, cuplați direct la Rețeaua de alimentare cu electricitate AC	Lampă contraindicată pentru cazurile de urgență	Lămpi ce urmează a fi utilizate într-o atmosferă uscată sau în cadrul unui corp de iluminat care asigură protecție	Nu este permisă atenuarea luminii	Funcționare numai cu starter de înlocuire pentru LED, EM, inclus în ambalajul LEDTUBE (mod EM)	Toate conexiunile electrice trebuie făcute de o persoană calificată.

	LED TUBE T8 EM PRO	EM	AC Mains					
	Съвместими с електромагнитни/ променливотокови мрежи	Електромагнитна = конвенционална пусково-регулираща апаратура (CCG)	Отстранете ограничителя за тока, свържете директно с електрическата мрежа	Лампата не е подходяща за работа в аварийни ситуации	Лампа, която да се използва в сухи условия или в осветително тяло, което осигурява защита	Не се разрешава намаляване на светлината	Използвайте осветителното тяло само със сменяемия LED стартер EM, предоставен с LEDTUBE (режим EM)	Всички електрически свързвания трябва да се осъществят от квалифицирано лице.
	Ühildub EM/AC-toiteallikaga	Elektromagnetiline = tavaline juhtseadis (CCG)	Eemaldage ballast, ühendage otse vahelduvvooluvõrku	Lamp ei sobi hädaolukorras kasutamiseks	Lamp on mõeldud kasutamiseks kuivades tingimustes või kaitset pakkuvas valgustus	Hämmardamine pole lubatud	Töötab ainult LED-aseendusstarteriga EM, mis kuulub LEDTUBE'i pakendis (EM-režiim)	Kõik elektrilised ühendused peab teostama kvalifitseeritud isik.
	Suderinama su EM/AC elektros tinklu	Elektromagnetinis = įprastinis valdymo įtaisas (CCG)	Pašalinkite balastą irjunkite tiesiai į kintamosios srovės tinklą	Lempa netinka naudoti avariniam ar būtinajam apšvietimui užtikrinti	Lempos skirtos naudoti sausioje aplinkoje arba izoliaciją užtikrinančiame šviestuve	Negalima keisti šviesos ryškumo	Veikia tik su universaliu LED pakaitiniu paleidikliu EM, esančiu LEDTUBE'je pakuojėje (EM režimas)	Visus elektros sujungimus turi atlikti kvalifikuotas specialistas.
	Saderīgs ar līdzstrāvas/ maiņstrāvas elektrotīklu	Elektromagnētiskā = parastā vadības ierīce (CCG)	Ņemiet balastu, pievienojiet to tieši maiņstrāvas elektrotīklam	Spuldze nav piemērota darībai ārkārtējos apstākļos	Spuldzes paredzēts izmantot sausos apstākļos vai apgaismes iekārtās, kas nodrošina aizsardzību	Gaišuma līmeņa maiņa nav iespējama	Darbība tikai ar LED rezerves starteri EM, kas iekļauts LED gaismas spuldzes iepakojumā (EM režīms)	Visi elektriskie savienojumi jāveic kvalificētai personai.
	Kompatibilno sa EM/AC mrežom	Elektromagnetska = Konvencionalna upravljačka kutija (CCG)	Uklonite balast i povežite direktno u izvor naizmenične struje	Lampa nije prikladna za korišćenje u hitnim situacijama	Lampe treba koristiti u suvim uslovima ili u svetiljci koja obezbeđuje zaštitu	Dimovanje nije dozvoljeno	Rukovanje samo sa LED zamenskim starterom EM uključanim u LEDTUBE ambalažu (EM režim)	Sve električne priključke treba obaviti kvalifikovanom licu.
	Електромагнітна сумісність / сумісність з мережами змінного струму	Електромагнітний = звичайний пускорегулювальний апарат (CCG)	Зніміть баласт, підключіть лампу безпосередньо до мережі змінного струму	Лампа не підходить для використання в системах аварійного освітлення	Лампи призначені для використання в сухих умовах або для встановлення в світільниках, що мають необхідний клас захисту	Зміна яскравості не передбачена	Експлуатація тільки зі світлодіодним замінним стартером EM, що входить в комплект LEDTUBE (режим EM)	Підключення всіх електричних з'єднань має виконувати кваліфікований спеціаліст.
	EM/AC желілерімен үйлесімді	Электромagnиттік = Кәдімгі басқару аппараты (CCG)	Балласты алып тастаңыз, айналымы ток желісіне қосыңыз	Шам төтенше жағдай режиміне сәйкес келмейді	Құрақ жағдайда немесе қорғауды қаттамасыз ететін шамда пайдалануға арналған шамдар	Қараңғылауға рұқсат етілмейді	Тек жарықдиодты түтік қаптамаасына кіретін LED ауыстырмалы EM стартерімен (EM режимі) жұмыс істеу	Барлық электр қосылымдарын білікті мамандар жүргізуі керек.

Ⓓ 1) Die Anleitung enthält wichtige Informationen und Hinweise für die Installation und den Betrieb der LED-RÖHRE T8 EM PRO. Die LED-RÖHRE T8 EM PRO eignet sich als Ersatz für T8-Leuchtstofflampen mit G13-Zweistiftkontakt. Die LED-RÖHRE T8 EM PRO kann als Ersatz in Leuchten mit elektromagnetischen Vorschaltgeräten (KV/G/EVG) oder Netzspannung (220-240 V) eingesetzt werden. Diese Leuchte ist für allgemeine Beleuchtungszwecke bestimmt (ausgenommen z. B. explosionsgefährdete Bereiche). Diese Leuchte ist möglicherweise nicht für alle Anwendungen geeignet, in denen eine herkömmliche Leuchtstofflampe verwendet wurde. Der Temperaturbereich dieser Leuchte ist eingeschränkt. Bei Zweifeln über die Eignung der Anwendung sollte der Hersteller dieser Leuchte konsultiert werden. 2) Herkömmliche T8-Leuchtstoffröhre 3) Doppellampenanzwendung 4) Umgebungstemperatur der Leuchte 5) Lagertemperatur 6) Nachrüstung (Installation an elektromagnetischem Vorschaltgerät (EM)) 7) Bei der Umrüstung auf elektromagnetische Vorschaltgeräte (CCG/EM) werden nur Lampe und Starter ausgetauscht und keine konstruktiven Änderungen an der Leuchte vorgenommen. 8) Umbau (Installation am Wechselstromnetz (ohne Vorschaltgerät)) 8) Sicherung 10) Die Neuverdrahtung einer Leuchte für den Betrieb von LED-Röhren direkt am Wechselstromnetz muss von einer qualifizierten Elektrofachkraft unter Berücksichtigung aller geltenden Sicherheitsnormen durchgeführt werden. Nach der Neuverdrahtung einer Leuchte ist der Installateur für alle technischen und sicherheitsrelevanten Folgen verantwortlich. Der Stromkreis/die Verkabelung der Leuchten wurde verändert und kann nun nicht mehr mit herkömmlichen T8-Leuchtstofflampen betrieben werden. Nur mit zugelassener LEDVANCE LED-RÖHRE T8 EM PRO verwenden. Bitte markieren Sie die Leuchte mit dem Warnaufkleber, der in der Verpackung der LED-Röhre enthalten ist. Bei Anschluss an ein Wechselstromnetz wird eine 2-A-T-Sicherung empfohlen.

Ⓔ 1) Les instructions contiennent des informations et des remarques importantes concernant l'installation et le fonctionnement du TUBE LED T8 EM PRO. Le TUBE LED T8 EM PRO convient comme remplacement aux tubes fluorescents T8 avec culots G13 à deux broches. Le TUBE LED T8 EM PRO peut être installé comme remplacement dans les luminaires fonctionnant sur appareillage électromagnétique (CCG/EM) ou tension principale (220-240 V). Ce tube est conçu pour fournir un éclairage général (à l'exclusion, par exemple, des atmosphères explosives). Cette lampe peut ne pas convenir à toutes les applications dans lesquelles une lampe fluorescente traditionnelle est généralement utilisée. La plage de température de cette lampe est plus restreinte. En cas de doute concernant l'adéquation de l'application, il convient de consulter le fabricant de cette lampe. 2) Tube fluorescent T8 conventionnel 3) Application à double lampe 4) Température ambiante de la lampe 5) Température de stockage 6) Mise à niveau (Installation sur ballast électromagnétique (EM) (CCG)) 7) Dans le cas d'un montage ultérieur sur un appareillage de commande électromagnétique (CCG/EM), seuls le tube et le démarreur sont remplacés et aucune modification ne doit être apportée au luminaire. 8) Conversion (Installation sur secteur CA (sans ballast)) 8) Fusible 10) Le recâblage d'un luminaire fonctionnant avec des tubes LED directement sur le secteur doit être effectué par un électricien qualifié en tenant compte de toutes les normes de sécurité applicables. Après le recâblage d'un luminaire, l'installateur est responsable de toutes les conséquences techniques et de sécurité. Le circuit électrique/câblage des luminaires a été modifié et ne peut plus faire fonctionner les lampes fluorescentes T8 traditionnelles. Utiliser uniquement avec un TUBE LED LEDVANCE T8 EM PRO approuvé. Veuillez afficher l'autocollant d'avertissement inclus dans l'emballage du tube LED sur le luminaire. Pour une application secteur CA, l'ajout du fusible 2A T est recommandé.

Ⓛ 1) Le istruzioni contengono importanti informazioni e note relative all'installazione e al funzionamento del TUBO LED T8 EM PRO. Il TUBO LED T8 EM PRO PRO è adatto per sostituire le lampade fluorescenti T8 con attacchi bipolari G13. Il TUBO LED T8 EM PRO PRO può essere montato come ricambio in apparecchi funzionanti con alimentatore elettromagnetico (CCG/EM) o tensione di rete (220-240 V). Questa lampada è stata progettata per l'illuminazione generale (ad eccezione, ad esempio, delle atmosfere esplosive). Questa lampada potrebbe non essere adatta per l'uso in tutte le applicazioni in cui è stata utilizzata una lampada fluorescente tradizionale. La gamma di temperatura di questa lampada è più limitata. In caso di dubbio sull'idoneità dell'applicazione, consultare il produttore di questa lampada. 2) Tubo fluorescente T8 convenzionale 3) Applicazione a doppia lampada 4) Temperatura ambiente della lampada 5) Temperatura di conservazione 6) Retrofit (installazione su alimentatore elettromagnetico (EM) (CCG)) 7) Per il funzionamento retrofit sull'alimentatore elettromagnetico (CCG/EM) vengono sostituiti solo la lampada e l'avviatore e non vi è alcuna modifica costruttiva all'apparecchio. 8) Conversione (installazione su rete CA (senza alimentatore)) 8) Fusibile 10) Il ricablaggio di un apparecchio di illuminazione per il funzionamento di tubi a LED direttamente sulla rete CA deve essere eseguito da un elettricista qualificato tenendo conto di tutte le norme di sicurezza in vigore. Dopo il ricablaggio di un apparecchio di illuminazione, l'installatore sarà responsabile di tutte le conseguenze tecniche e legate alla sicurezza. Il circuito elettrico/cablaggio degli apparecchi è stato modificato e ora non può più far funzionare le tradizionali lampade fluorescenti T8. Utilizzare solo con TUBE LED Ledvance approvato T8 EM PRO. Contrassegnare l'apparecchio con un adesivo di avvertenza incluso nella confezione del tubo LED. Per l'applicazione di rete CA si consiglia un fusibile 2A T.

Ⓛ 1) Las instrucciones contienen información y notas importantes sobre la instalación y el funcionamiento del TUBO LED T8 EM PRO. El TUBO LED T8 EM PRO es adecuado como reemplazo de las lámparas fluorescentes T8 con casquillos bipolares G13. El TUBO LED T8 EM PRO puede instalarse como repuesto en luminarias que funcionen con balastos electromagnéticos (CCG/EM) o tensión de red (220 - 240 V). Esta lámpara se ha diseñado para fines de iluminación general (excluidas, por ejemplo, las atmósferas explosivas). Puede que esta lámpara no sea apta para todas las aplicaciones en las que se haya usado una lámpara fluorescente. El rango de temperatura de esta lámpara es más limitado. En caso de duda sobre la idoneidad de la aplicación, se debe consultar al fabricante de la lámpara. 2) Tubo fluorescente T8 convencional 3) Aplicación de doble lámpara 4) Temperatura ambiente de la lámpara 5) Temperatura de almacenamiento 6) Retroadaptación (instalación en balasto electromagnético (EM) (CCG)) 7) Si se desea retroadaptar sobre balastos electromagnéticos (CCG/EM), solo se deben sustituir la lámpara y el cebador, no es necesario modificar la estructura de la luminaria. 8) Conversión

(instalação em a rede de corrente alterna [sin balastro]) 8) Fusível 10) Para poder conectar los tubos led directamente a la red de corriente alterna, un electricista cualificado deberá recablear la luminaria teniendo en cuenta todas las normas de seguridad aplicables. Después de recablear la luminaria, el instalador se responsabilizará de todas las consecuencias técnicas y de seguridad que se produzcan. El circuito eléctrico/cableado de la luminaria ha sido modificado y ya no puede operar lámparas fluorescentes T8 tradicionales. Utilice únicamente el TUBE LEDVANCE LED TUBE T8 EM PRO aprobado. Marque la luminaria con la pegatina de advertencia incluida en el embalaje del tubo LED. Para su uso en red de CA se recomienda un fusible 2A T.

Ⓛ 1) As instruções contêm informações e notas importantes sobre a instalação e operação da lâmpada LED TUBE T8 EM PRO. A lâmpada LED TUBE T8 EM PRO é adequada para substituir as lâmpadas fluorescentes T8 com bases G13 de dois pinos. A lâmpada LED TUBE T8 EM PRO pode ser instalada como substituição em luminárias que funcionam com controladores eletromagnéticos (CCG/EM) ou tensão de rede (220-240V). Esta lâmpada foi concebida para serviço de iluminação geral (excluindo, por exemplo, atmosferas explosivas). Esta lâmpada pode não ser adequada para utilização em todas as aplicações em que uma lâmpada fluorescente tradicional tiver sido usada. O intervalo de temperatura desta lâmpada é mais limitado. Em caso de dúvida quanto à adequação da aplicação, o fabricante desta lâmpada deve ser consultado. 2) Lámpada fluorescente T8 convencional 3) Aplicação de lâmpada dupla 4) Temperatura ambiente da lâmpada 5) Temperatura de armazenamento 6) Retroinstalação (Instalação com balasto eletromagnético (EM) (CCG)) 7) Para operação de retroinstalação em equipamentos de controlador eletromagnético (CCG/EM) apenas a lâmpada e o arandazador são substituídos e não há modificação estrutural da luminária. 8) Conversão (Instalação em rede CA (sem balastro)) 8) Fusível 10) A religação de uma luminária para operar lâmpadas LED diretamente com alimentação CA deve ser realizada por um electricista qualificado, tendo em conta todas as normas de segurança aplicáveis. Após a substituição da cablagem de uma luminária, o instalador será responsável por todas as consequências técnicas e de segurança. O circuito eléctrico/cablagem da luminária foi modificado e já não é compatível com lâmpadas fluorescentes T8 tradicionais. Utilizar apenas com a lâmpada LEDVANCE LED TUBE T8 EM PRO aprovada. Marque a luminária com o autocollante de aviso incluído na embalagem da lâmpada LED. Para aplicação em rede eléctrica CA, recomenda-se o uso de um fusível 2A T.

Ⓛ 1) Οι οδηγίες περιλαμβάνουν σημαντικές πληροφορίες και σημειώσεις σχετικά με την εγκατάσταση και τη λειτουργία του λαμπτήρα LED TUBE T8 EM PRO. Ο λαμπτήρας LED TUBE T8 EM PRO ενδείκνυται για αντικατάσταση των λαμπτήρων φθορισμού T8 με λυχνολογία δύο ακίδων G13. Ο λαμπτήρας LED TUBE T8 EM PRO μπορεί να τοποθετηθεί ως αναλλακτικό σε φωτιστικά που λειτουργούν με ηλεκτρομαγνητικό σύστημα ελέγχου (CCG/EM) ή κύρια τάση (220-240 V). Αυτός ο λαμπτήρας είναι σχεδιασμένος για γενικό φωτισμό (εξαιρουμένων, για παράδειγμα, των εκρήξιμων ατμοσφαιρών). Αυτός ο λαμπτήρας ενδείκνυται να μην είναι κατάλληλος για χρήση σε φωτιστικά στα οποία χρησιμοποιείται συνήθως λαμπτήρας φθορισμού. Το εύρος θερμοκρασίας αυτού του λαμπτήρα είναι πιο περιορισμένο. Σε περίπτωση αμφιβολίας σχετικά με την καταλληλότητα του φωτιστικού, συμβουλευτείτε τον κατασκευαστή αυτού του λαμπτήρα. 2) Συμβατικός αλληνοτάτος λαμπτήρας φθορισμού T8 3) Εφαρμογή διπλού λαμπτήρα 4) Θερμοκρασία περιβάλλοντος λαμπτήρα 5) Θερμοκρασία αποθήκευσης 6) Εκ των υστέρων τοποθέτηση [Εγκατάσταση σε ηλεκτρομαγνητικό στραγγαλιστικό πηνίο (CCG)] 7) Για τη λειτουργία εκ των υστέρων τοποθέτησης σε ηλεκτρομαγνητικό μηχανισμό ελέγχου (CCG/EM) αντικαθίστανται μόνο ο λαμπτήρας και ο εκκνήκτης και δεν υπάρχει καμία κατασκευαστική τροποποίηση στο φωτιστικό. 8) Μετατροπή [Εγκατάσταση σε δίκτυο εναλλασσόμενου ρεύματος (χωρίς στραγγαλιστικό πηνίο)] 8) Ασφάλεια 10) Η επαναμόδεση ενός φωτιστικού για τη λειτουργία λυχνίων LED απειθεύει στο δίκτυο εναλλασσόμενου ρεύματος πρόβλεψη να πραγματοποιείται από εξειδικευμένο ηλεκτρολόγο, λαμβάνοντας υπόψη όλα τα ισχύοντα πρότυπα ασφαλείας. Μετά την επαναμόδεση ενός φωτιστικού, ο τεχνικός εγκατάστασης θα είναι υπεύθυνος για όλες τις τεχνικές συνέπειες και επιπτώσεις στην ασφάλεια. Το ηλεκτρικό κύκλωμα ή η καλωδίωση των φωτιστικών σωμάτων έχει τροποποιηθεί και δεν μπορεί πλέον να λειτουργήσει με τους παραδοσιακούς λαμπτήρες φθορισμού T8. Χρησιμοποιείτε μόνο με εγκεκριμένο λαμπτήρα LEDVANCE LED TUBE T8 EM PRO. Τοποθετήστε το προειδοποιητικό αυτοκόλλητο που περιλαμβάνεται στη συσκευασία του σωλήνα LED στο φωτιστικό. Για την εφαρμογή εναλλασσόμενου ρεύματος συνιστάται η χρήση ασφάλειας 2 A T.

Ⓛ 1) De handlingbevel bevat belangrijke informatie en opmerkingen over de installatie en werking van de LED TUBE T8 EM PRO. LED TUBE T8 EM PRO is geschikt als vervanging voor T8-fluorescentielampen met G13 bi-pin-aansluitingen. LED TUBE T8 EM PRO kan worden geïnstalleerd als vervanging in armaturen die werken op elektromagnetische voorschakelapparatuur (CCG/EM) of netspanning (220-240 V). Deze lamp is ontworpen voor algemene verlichting (behalve bijvoorbeeld in explosieve omgevingen). Deze lamp is mogelijk niet geschikt voor gebruik in alle toepassingen waar een traditionele fluorescentielamp werd gebruikt. Het temperatuurbereik van deze lamp is beperkt. Bij twijfel over de geschiktheid van de toepassing dient de fabrikant van deze lamp te worden geraadpleegd. 2) Conventionele T8-II-luis 3) Toepassing met dubbele lamp 4) Omgevingstemperatuur-lamp 5) Opslagtemperatuur 6) Retrofit (installatie op elektromagnetische (EM) balast (CCG)) 7) Voor retrofit-gebruik op elektromagnetische voorschakelapparatuur (CCG/EM) worden alleen de lamp en de starter vervangen en worden er geen structurele wijzigingen aan de armatuur aangebracht. 8) Conversie (installatie op wisselstroomnet (zonder ballast)) 9) Zekering 10) De herbedrading van een armatuur om ledubziken rechtstreeks op het lichtnet te bedienen, moet worden uitgevoerd door een gekwalificeerde elektricien, rekening houdend met alle toepasselijke veiligheidsnormen. Na herbedrading van een armatuur is de installateur verantwoordelijk voor alle technische en veiligheidsconsequenties. Het elektrische circuit/de bedrading van de armaturen is aangepast en kan nu niet langer traditionele T8-II-lampen doen werken. Alleen gebruiken met goedgekeurd LEDVANCE LED TUBE T8 EM PRO. Markeer de armatuur met een waarschuwingssticker die in de verpakking van de ledubziken zit. Voor wisselstroomtoepassing wordt een zekering 2A T aanbevolen.

5) 1) Instruktionen inneholder viktig informasjon og anmrkninger om installasjon og drift av LED TUBE T8 EM PRO. LED TUBE T8 EM PRO er lmpelig som erstatning fr T8-lysrwr med G13-sokkelt med tv stift. LED TUBE T8 EM PRO kan monteres som en erstatning i armaturer som drives med konventionelt driftdron (CCG/EM) eller direkt nspning (220-240V). Denne lampen er designet fr allmnbelysning (och slika t.ex. inte anvndas i en explosiv atmosfrf). Denne lampen kanse inte er lmpelig fr anvndning i alla applikationer dr en traditionell lysslampa har anvnts. Temperaturrmdet fr denna lampen er mer begrnsat. Vid tvivel om applikationens lmpighet br tillverkaren av denna lampen drfrgas. 2) Konventionellt T8-lysrwr 3) Dubbelrsmartur 4) Omgivningstemperatur fr lampen 5) Frvaringsstemperatur 6) Retrofit (installasjon med elektromagnetisk driftdron (KV/G)) 7) Vid retrofit-drift med konventionellt driftdron (KV/G/EM) byts endast lampen och lndare ut, utan att ngra konstruktionsmssiga rndringar utfrs pr armaturen. 8) Konvertering (installasjon direkt mot nspning (utan driftdron)) 9) Sikring 10) Nr nya ledningar dras i en armatur fr att driva LED-lysrwr direkt p nstrrstrmmen mste detta utfras av en behrig elektriker med hnsyn till alla tillmpiga sskerhetsstandarder. Efter att nya ledningar har dragits i en armatur r installatrens ansvarig fr alla tekniska och sskerhetsmssiga konsekvenser. Armaturens elektriska krets/koppling har rndrats och kan nu inte lngre anvndas med traditionella T8-lysrwr. Anvnd endast med godknt LEDVANCE LED-RR T8 EM PRO. Mrk armaturen med varningsetiketten som ingr i LED-lysrwrfrpackningen. Fr AC-nspning rekommenderas en 2A T-sikring.

10) 1) Ohje sisalltta ttrkeit tietoja ja huomautuksia T8 EM PRO -LED-valoputken asennuksesta ja kytstst. T8 EM PRO-LED-valoputkella voi korvata T8-loistolampun, jossa on G13-kaksinaistakka. T8 EM PRO-LED-valoputki voidaan asentaa korvaavana lampuna valaisimiin, jotka toimivat sskmagneettisella ohjauksella (CCG/EM) tai pjjnnitteell (220-240 V). Tm lampu on suunniteltu yleisvalaistukseen (kukaan ottamatta esimerkiksi rihdyysvaarallisia tiloja). Tm lampu ei vlttmtt sovelletttvaksi kaikissa tilanteissa, joissa on kytetty perinteist loistolampua. Tm lampun lmpilma-alue on rajoitetumpi. Jos kytttvttan soveltuvuudesta on epselvyytt, on kmmnyttvtv tm lampun valmistajan kyselyt. 2) Tavonamien T8-loistepistyk 3) Kaksoislampuu 4) Lampun ympristn lmpilma 5) Varastointilmpilma 6) Jllkiasennus (asennus sskmagneettisella (EM) virranjoittimella (CCG)) 7) Sskmagneettisen ohjauksellaan (CCG/EM) jllkiasennuksessa vaihdetaan valaisimen ja kyynnistin tekemtt raketentsele muutosla valaisimeen. 8) Muuntaminen (asennus vaihtovirtaverkoon (ilman virranjoitinta)) 9) Sulake 10) Ptevtvn sskknsentajan on suoritettava valaisimen uudelleenjohtotus LED-valoputken kymttmiseksi suoraan vaihtovirtala ottaa huomioon kaikki sovellettavat turvallisuusstandardit. Kun valaisin on kyttetty uudelleen, asentaen vastustassa kaikista teknisi ja turvallisuuteen liittyvst seurauksista. Valaisimen sskkopiiri/kyttentt on muutettu, eik sinit v ennt kyttt perinteist T8-loistolampuja. Kytvt vain hvkyksytyn LEDVANCE LED TUBE T8 EM PRO -valoputken kanssa. Merkittse valaisin LED-valoputkipakkauksessa olevalla varoituslammalla. Vaihtovirtaverkossa suositellaan 2A T-sulakekkytt.

11) 1) Anvisningene inneholder viktig informasjon og merknader vedrrende installasjon og drift av LED TUBE T8 EM PRO. LED T8 Neo egner seg som erstatning fr T8-lysrwr med G13-sokkelt med tv stifter. LED TUBE T8 EM PRO kan monteres som en erstatning i armaturer som operer p elektromagnetisk kontrollstyring (CCG/EM) eller hovedspending (220-240 V). Lysrret er konstruert fr allminnlig belysning (unntatt eksempelvis atmosfresfer med eksplosjonsfare). Lysrret egner seg kanskje ikke til bruk i applikasjoner der et tradisjonelt lysstoffrwr har blitt brukt tidligere. Lysrrets temperaturrmdet er mer begrenset. Ta kontakt med lysrrets produsent dersom du er tvil om applikasjonens egnethet. 2) Konvensjonelt T8-lyssstoffrwr 3) Dobbelarmaturapplikasjon 4) Lysrrets omgivelsestemperatur 5) Oppbevaringstemperatur 6) Ettermontering (installasjon p elektromagnetisk (EM) ballast (CCG)) 7) Til ettermontering p elektromagnetisk kontrollstyring (CCG/EM) byttes bare lysrret og starteren ut, og det forutsettes ingen konstruktiv modifikasjon av lysarmaturen. 8) Konvertering (installasjon p vekselstrrnett (uten ballast)) 9) Sikring 10) Omkbling av en armatur fr t betjene LED-rwr direkte p vekselstrrnett m utfres av en kvalifisert elektriker som tar hensyn til alle gjeldende sskerhetsstandarder. Etter omkbling av en armatur er installatren ansvarlig for alle tekniske og sskerhetsmessige konsekvenser. Armaturens elektriske krets/kabling har blitt modifisert, og kan ikke lngre benyttes tradisjonelle T8-lyssstoffrwr. Brukes kun med godknt LEDVANCE LED TUBE T8 EM PRO. Merk armaturen med advarelsklistremerket som medfjer i LED-rrets emballasje. Til bruk med vekselstrrnett anbefales en 2A T-sikring.

12) 1) Instruktionen indeholder vigtige oplysninger og noter vedrrende installasjon og drift af LED TUBE T8 EM PRO. LED TUBE T8 EM PRO er velegnet som erstatning fr T8-lyssstoffrwr med G13-fathing med to ben. LED TUBE T8 EM PRO kan monteres som erstatning i armaturer, der fungerer p elektromagnetisk kontrollstyring (CCG/EM) eller hovedspending (220-240V). Denne lampen er beregnet til almen belysning (undtagen f.eks. eksplosive atmosfresfer). Denne lampe er muligvis ikke egnet til anvendelser, hvor en traditionel fluorescerende lampe er blevet brugt. Temperaturrmdet fr denne lampe er mere begrnsat. I tilfælde af tvivel om egnethed bør producenten af denne lampe konsulteres. 2) Konventionelt T8-lyssstoffrwr 3) Dobbeltilslutning 4) Lampens omgivelsestemperatur 5) Opbevaringstemperatur 6) Eftermontering (installasjon p elektromagnetisk (EM) ballast (CCG)) 7) Til eftermontering p elektromagnetisk kontrollstyring (CCG/EM) udfskiftes kun lampen og starter, og der foretages ingen konstruktiv rndring af armaturet. 8) Konvertering (installasjon p vekselstrr (uden ballast)) 9) Sikring 10) Omlgning af ledningsforingen i et armatur, sl LED-rwr kan drives direkte p lysnettet (AC), skal udfres af en autoriseret elektriker under overholdelse af alle gældende sskerhedsstandarder. Efter omlgning af ledningsforingen i et armatur er installatren ansvarlig for alle tekniske og sskerhedsmssige konsekvenser. Armaturets elektriske kredslrb/ledninger er blevet rndret og kan nu ikke lngre anvende traditionelle T8-lyssstoffrwr. Brug kun med godkendt LEDVANCE LED-RR T8 EM PRO. Mrk armaturet med det advarelsmrket, der er inkluderet i LED-rresembalagen. Ved vekselstrrnsanvendelse anbefales en T2A-sikring.

13) 1) Pokyny obsahuj dležit informace a poznmkky tkající se instalace a provozu LED TUBE T8 EM PRO. TRUBICE LED TUBE T8 EM PRO je vhodn jako nhrada za zkrvky T8 s dvojnopolovými patkami G13. TRUBICE LED TUBE T8 EM PRO mže by namontovna jako nhrada do svitidel fizezních elektromagnetickým predradnkem (CCG/EM) nebo hlavním naptím (220-240 V). Tato zkrvka je navzena pro vseobecn osvtlovaci ucely (s vjimkou napríklad vubnšt atmosféry). Tato zkrvka nemusí by vhodn pro pouzítí pro vtechny aplikace, kde byla pouzita tradiční zkrvka. Teplotní rozsah teplot zkrvky je omezený. V pípádě pochybností o vhodnosti pouzítí je třeba konzultovat výrobce zkrvky. 2) Konvenční zkrvka T8 3) Pouzítí dvou lamp 4) Okolní teplota lampy 5) Skladovací teplota 6) Dodatečná montáž (instalace na elektromagnetický predradník (CCG)) 7) Pro dodatečnou montáž elektromagnetického ovládacího zařízení (CCG/EM) se vymní pouze zkrvka a startér, svítidlo není třeba konstruktivně upravovat. 8) Přestavba [instalace na stírdávnou síť (bez predradníku)] 9) Pojistka 10) Přeipjení svítidla pro provoz LED trubice přímo na stírdávné síti musí provést kvalifikovaný elektrikr s přihlédnutím ke všem platným bezpečnostním normám. Po přeipjení svítidla odpovídá za všechny technické a bezpečnostní aspekty osoba, která přeipjení provede. Elektrický obvod / elektroinstalace svítidla byla upravena a nyní již nelze provozovat tradiční zkrvku T8. Používejte pouze se schválenou trubici LEDVANCE LED TUBE T8 EM PRO. Svitidlo označte výstražnou nálepkou, která je součástí balení LED trubice. Pro pouzítí v síti se stírdávným proudem doporučujeme přidat pojistku 2A T.

14) 1) Návod obsahuje dležit informace a poznmkky tkající sa instalácie a prevádzky ŽIAROVKY LED T8 EM PRO. ŽIAROVKA LED T8 EM PRO je vhodná ako nhrada za žiarivky T8 s dvojkolovými páčkami G13. ŽIAROVKA LED T8 EM PRO môže by namontovaná ako nhrada do svietidiel fungujúcich na elektromagnetickom predradníku (CCG/EM) alebo na hlavnom napätí (220 - 240 V). Toto svietidlo je určené na všeobecné osvetlenie (s výnimkou napríklad vubšného prostredia). Toto svietidlo nemusí by vhodné na pouzítie vo všetkých svietidlách, v ktorých bola pouzítá tradičná žiarivka. Teplotný rozsah tohto svietidla je obmedzený. V prípade pochybností o vhodnosti pouzítia je potrebné obrátiť sa na výrobu tohto svietidla. 2) Bežná žiarivka T8 3) Pouzítie s dvoma svietidlami 4) Teplota okolia svietidla 5) Skladovacia teplota 6) Dodatočná prevádzka (inštalácia na elektromagnetický (EM) predradník (CCG)) 7) Na účely dodatočnej prevádzky na elektromagnetickom predradníku (CCG/EM) sa vymení iba svietidlo a štartér a nevyniká sa žiadna štruktúrna úprava svietidla. 8) Konverzia (inštalácia na sieť so striedavým prúdom (bez predradníka)) 9) Pojistka 10) Premeňovanie svietidla na prevádzku žiaroviek LED priamo v elektrickej sieti so striedavým prúdom musí vykonať kvalifikovaný elektrikr s prihliadnutím na všetky platné bezpečnostné normy. Po preipjení svietidla bude inštalátor zodpovedný za všetky technické a bezpečnostné dôsledky. Elektrický obvod/vedenie v úpinacím zariadení bolo upravené a súčasnosti už nemôže fungovať s tradičnými žiarivkami T8. Používaťe len so schválenou ŽIAROVKOU LEDVANCE LED T8 EM PRO. Svitidlo označte výstražnou nálepkou, ktorá je súčasťou balenia žiarivky LED. Pre sieť so striedavým prúdom sa odporúča prídanie pojistky 2A T.

15) 1. Инструкция содержит важную информацию и применения касательно порядка установки и эксплуатации светодиодной лампы LED TUBE T8 EM PRO. Светодиодная лампа LED TUBE T8 EM PRO подходит для замены люминесцентных ламп Т8 в двухконтактных цоколях G13. Светодиодную лампу LED TUBE T8 EM PRO можно использовать для замены лампы в светильниках, оснащенных электромагнитным ПРА (CCG/EM) или работающих от сети с напряжением сети 220-240 В. Эта лампа предназначена для общего освещения (к примеру, не нельзя использовать во взрывоопасной среде). Эта лампа может оказаться непригодной там, где используются традиционные люминесцентные лампы. Она характеризуется более ограниченным температурным диапазоном. При возникновении сомнений касательно условий применения лампы обратиться к производителю. 2. Стандартная люминесцентная лампа Т8. 3. Применение в светильниках на две лампы. 4. Температура окружающей среды, предусмотренная для лампы. 5. Температура хранения. 6. Модификация (установка на электромагнитный (EM) балласт (CCG)). 7. В случае модификации, предусматривающей использование электромагнитного ПРА (CCG/EM), заменяются только лампа и стартер. Конструкция светильника остается прежней. 8. Преобразование (установка в сеть переменного тока (без балласта)). 9. Предохранитель. 10. Перемотка светильника с целью прямого подключения светодиодных ламп к сети переменного тока должен выполняться квалифицированным электриком с учетом всех действующих норм безопасности. После перемотки светильника лицо, выполнявшее монтаж, несет ответственность за все технические последствия и безопасность. Электрическая схема/протокол светильников была изменена, и ее больше нельзя использовать для стандартных люминесцентных ламп Т8. Используйте исключительно с одобренной лампой LEDVANCE LED TUBE T8 EM PRO. Пожалуйста, пометьте светильник предупреждающей наклейкой, включенной в упаковку лампы LED Tube. Для применения в сети переменного тока рекомендуется использовать предохранитель 2А Т.

(UA) 1) Інструкція містить важливу інформацію та примітки щодо встановлення й експлуатації лампи LED TUBE T8 EM PRO. Лампа LED TUBE T8 EM PRO підходить для заміни люмінесцентних ламп T8 із двоколірними патронами G13. Лампа LED TUBE T8 EM PRO можна встановити замість світильника, що працює від електромагнітного пристрою керування (CCG/EM) або від напруги мережі (220–240 В). Ця лампа призначена для загального освітлення (наприклад, вона не призначена для використання у вибухонебезпечних середовищах). Ця лампа може не підходити для всіх умов використання традиційних люмінесцентних ламп. Температурний діапазон цієї лампи більш обмежений. Якщо у вас виникнуть сумніви щодо відповідності застосування лампи, зверніться за консультацією до виробника. 2) Звичайна люмінесцентна лампа T8 3) Застосування двох ламп 4) Температура навколишнього середовища лампи 5) Температура збирання 6) Модернізація (встановлення на електромагнітному (EM) баласті (CCG)) 7) У разі модернізації для роботи від електромагнітного пристрою керування (CCG/EM) змінюються лише лампа і стартер; зміни в конструкції світильника не вносяться. 8) Перетворення (встановлення на мережі змінного струму (без баласту)) 9) Запобіжник 10) Під'єднання світильника для явлення співвідношення ламп (без посередньо від мережі змінного струму може здійснюватися лише кваліфікованим електриком з урахуванням усіх чинних стандартів безпеки. Після зміни під'єднання світильника відповідальність за всі технічні наслідки й наслідки щодо безпеки несе монтажник. Електричну схему/систему дротів світильника було модифіковано і тепер його не можна використовувати з традиційними люмінесцентними лампами T8. Використовуйте лише із затвердженою лампою LEDVANCE LED TUBE T8 EM PRO. Прикріплюйте на світильник попереджувальну наклепку, що входить в комплект LED tube. У разі застосування в мережі змінного струму рекомендуємо додавати запобіжник 2A T.

(H) 1) A használt utasítás fontos információkat és megjegyzéseket tartalmaz a LED TUBE T8 EM PRO fénycső telepítéséhez és működtetéséhez kapcsolatban. A LED TUBE T8 EM PRO alkalmas a T8 típusú, G13 kettős csatlakozójú fénycsövek helyettesítésére. A LED TUBE T8 EM PRO az elektromágneses vezérlőeszközzel (CCG/EM) vagy a hálózati feszültséggel (220–240V) működő lámpatepészek szerelhető be. Ezt a lámpát általában világítási csokorba vezetékek (például a robbanásveszélyes légkör ebbe nem tartozik bele). Előfordulhat, hogy ez a lámpa nem megfelelő minden olyan alkalmazási területen, ahol hagyományos fénycsövek szolgálnak. Ennek a lámpának a hőmérsékletű tartományát korlátozottabb. Ha kétségei vannak a lampák alkalmazhatóságával kapcsolatban, konzultáljon a lámpa gyártójával. 2) Hagyományos T8 fénycső 3) Kétlámpás alkalmazás 4) Lámpa környezeti hőmérséklete 5) Tárolási hőmérséklet 6) Utólagos felszerelés (telepítés elektromágneses [EM] előtétléc [CCG]) 7) Az elektromágneses vezérlőeszközzel (CCG/EM) történő átalakított működtetéshez csak a lámpát és az indítóegységet cserélik ki, a lámpatestben nem történik szerkezeti módosítás. 8) Átalakítás (telepítés váltakozó áramú hálózatra (hálózati nélkül)) 9) Biztosíték 10) A világítást újraképzéshez a LED-csőnek közvetlenül váltóáramú előtétléc történő működtetéséhez előtétléc szétválasztás vagy lecsatlakoztatás szükséges, akinek figyelembe kell vennie az összes vonatkozó biztonsági szabványt. A lámpatestet újraképezés után a telepítő felelős minden műszaki és biztonsági követelményért. A lámpatestet elektromos áramkörrel/vezetékekkel módosítani kerültek, és már nem alkalmasak a hagyományos T8-as fénycsövek működtetésére. Csak jóváhagyott LEDVANCE T8 EM PRO LED FÉNYCSŐ-VEKEL használatát. Kérjük, jelölje meg a lámpatestet a LED-cső csomagolásán található figyelmeztető matricával. Váltakozó áramú hálózati alkalmazáshoz 2A T biztosíték használata javasolt.

(PL) 1) Ta instrukcja zawiera ważne informacje i uwagi dotyczące instalacji oraz eksploatacji lamp LED TUBE T8 EM PRO. Lampy LED TUBE T8 PRO same stosować jako zamiennik świetlówek jarzeniowych T8 ze złączami dwupinowymi G13. Lampy LED TUBE T8 EM PRO można montować jako zamiennik w oprawach z elektromagnetycznym urządzeniem sterującym (CCG/EM) lub zasilanych napięciem sieciowym (220–240 V). Ta lampa jest przeznaczona do ogólnych zastosowań oświetleniowych (z wyłączeniem zastosowań np. w atmosferze wybuchowej). Ta lampa nie jest odpowiednia do układów, w których zastosowanie tradycyjnej świetlówek jarzeniowej. Zakres temperatur tej lampy jest bardziej ograniczony. W razie wątpliwości co do możliwości zastosowania w określonym przypadku należy skonsultować się z producentem tej lampy. 2) Konwencjonalna świetlówa jarzeniowa T8 3) Zastosowanie dwóch lamp jednocześnie 4) Temperatura otoczenia lampy 5) Temperatura przechowywania 6) Modernizacja (instalacja ze statecznikiem elektromagnetycznym [EM/CCG]) 7) W przypadku modernizacji elektromagnetycznego urządzenia sterującego (CCG/EM) wymienia się tylko lampę i rozrusznik, natomiast oprawy nie poddaje się żadnym modyfikacjom konstrukcyjnym. 8) Konwersja (instalacja z zasilaniem prądem przemiennym z sieci – bez statecznika) 9) Bezpiecznik 10) Przystosowanie oprawy do zasilania świetlówek LED bezpośrednio prądem przemiennym z sieci może wykonać jedynie wykwalifikowany elektryk i należy przy tym przestrzegać wszystkich obowiązujących norm bezpieczeństwa. Po zmianie okablowania oprawy instalator odpowiada za wszelkie konsekwencje techniczne oraz związane z bezpieczeństwem. Obwód elektryczny (okablowanie) tej oprawy został zmodyfikowany – nie nadaje się już do eksploatacji z tradycyjnymi lampami jarzeniowymi T8. Używaj tylko z dopuszczonymi lampami LEDVANCE LED TUBE T8 EM PRO. Oprawę oświetleniową należy oznaczyć naklejką ostrzegawczą znajdującą się w opakowaniu lampy LED. W przypadku zasilania sieciowego prądem przemiennym zaleca się stosowanie bezpiecznika 2A T.

(RO) 1) Navodila vsebujejo pomembne informacije in opombe v zvezi z namestitvijo in delovanjem sijalke LED TUBE T8 EM PRO. Sijalka LED TUBE T8 EM PRO je primerna za zamenjavo fluorescenčnih sijalk T8 z dvopinomim podnožjem G13. Sijalka LED TUBE T8 EM PRO je mogoče namestiti kot zamenjavo v svetilke, ki delujejo na elektromagnetno krmilno napravo (CCG/EM) ali so priključene na električno omrežje (220–240 V). Ta sijalka je zasnovana za splošno razsvetljavo (razen na primer v eksplozivnih okoliščinah). Ta sijalka morda ni primerna za uporabo v vseh napravah, v katerih je bila uporabljena tradicionalna fluorescenčna sijalka. Temperaturno območje te sijalke je bolj omejeno. V primerih dvoma o primernosti uporabe se posvetujte s proizvajalcem te sijalke. 2) Konvencionalna fluorescenčna cev T8 3) Uporaba z dvojno svetilko 4) Temperatura okolice svetilke 5) Temperatura shranjevanja 6) Naknadna vgradnja (namestite na elektroma-

gnetno (EM) krmilno napravo (CCG)) 7) Za nakadno vgradnjo na elektromagnetno krmilno napravo (CCG/EM) je treba zamenjati samo svetilko in zaganjalnik – preoblikovanje svetilke ni potrebno. 8) Pretvorba (namestitev na omrežje izmeničnega toka (brez krmilne naprave)) 9) Varovalka 10) Ponovno ožičenje svetilke za napajanje cevi LED neposredno iz omrežja izmeničnega toka lahko zvede samo usposobljen električar ob upoštevanju vseh veljavnih varnostnih standardov. Po ponovnem ožičenju svetilke bo izvajal odgovor za vse tehnične in varnostne posledice. Električni tokovi/ožičenje naprave je bil spremenjen in ne more več delovati s tradicionalnimi fluorescenčnimi sijalkami T8. Uporabljajte samo skupaj z dobrošno sijalko LEDVANCE LED TUBE T8 EM PRO. Sijalko označite z opozorilno nalepko, ki je priložena v embalaži cevi LED. Za uporabo v omrežju izmeničnega toka priporočamo uporabo varovalke 2A T.

(TB) 1) Talimatlar, LED TUBE T8 EM PRO'ni kurulum ve çalıştırmasında ilgili önemli bilgiler ve notlar içerir. LED TUBE T8 EM PRO, G13 çift pinli altılıklı şarip T8 floresan lambaları yerine diğer olarak kullanılabilir. LED TUBE T8 EM PRO, elektromanyetik kontrol tertibatı (CCG/EM) veya şebeke gerilimi (220-240 V) üzerine çekilip anahtarlıklarıyla lambaları yenileri takılabilir. Bu lamba genel aydınlatma amaçları (ör. patlayıcı ortamlarda kullanılmayacak) iş tesisleri için uygundur. Bu lamba, geleneksel bir floresan lambanın kullandığı tüm uyulamadıkları kullanım için uygun olmayabilir. Bu lambanın sıcaklık aralığı daha kısıtlıdır. Uygulama uygunluğu konusunda şüphelenilmeli durumunda, bu lambanın üreticisine danışılmalıdır. 2) Geleneksel T8 floresan tüp 3) Çift lambalı uygulama 4) Lamba ortam sıcaklığı 5) Depolama sıcaklığı 6) Retrofit (Elektromanyetik balast (EM/CCG) üzerine montaj) 7) Retrofit uygulamasında, elektromanyetik balastı (CCG/EM) sistemlere yalnızca lamba ve starter değiştirilir, armatürler, yalıtım veya diğer değiştirilmez. 8) Dönüştürme (Balastsız doğrudan AC şebekeye montaj) 9) Sigorta 10) LED tüpleri doğrudan AC şebekesine çalıştırılmak için bir armatürün yeniden kablolanması, geçeri tüm güvenciler standartları dikkate alınarak kalifiye bir elektrikçi tarafından yapılmalıdır. Bir armatürün yeniden kablolanmasından sonra, tesisatçı tüm teknik ve güvenciler sorunlarından sorumlu olacaktır. Armatürün elektrik devresi/kablolanması değiştirilmemiş ve artık geleneksel T8 floresan lambaları çalışmaz. Yalnızca onaylı LEDVANCE LED TUBE T8 EM PRO ile kullanılabilir. Lütfen armatürü LED tüp ambalajında bulunan uyarı etiketleriyle işaretleyin. AC şebekeye uygulaması için 2A T sigorta önerilir.

(HR) 1) Upute sadrže važne informacije i napomene o ugradnji i radu svjetiljke LED TUBE T8 EM PRO. Svjetiljka LED TUBE T8 EM PRO prikladna je kao zamjena za fluorescentne svjetiljke T8 s konektorima s dva zatika G13. Svjetiljka LED TUBE T8 EM PRO može se ugraditi kao zamjena u rasvjetna tijela koja rade u kombinaciji s elektromagnetskim upravljačkim uređajem (CCG/EM) ili glavnim naponom (220 – 240 V). Ova je svjetiljka namijenjena za opću rasvjetlu (isključujući, na primjer, eksplozivne atmosfere). Ova svjetiljka možda nije prikladna za upotrebu za sve primjene u kojima se upotrebljava tradicionalna fluorescentna svjetiljka. Raspon temperature ove svjetiljke je ograničeniji. U slučajevima sumnje u pogledu prikladnosti primjene potrebno je konzultirati proizvođača ove svjetiljke. 2) Uobičajena fluorescentna cijev T8 3) Primjena dvostruke svjetiljke 4) Temperatura okoline svjetiljke 5) Temperatura skladištenja 6) Naknadna ugradnja (ugradnja na elektromagnetski uređaj (EM) prikušnice (CCG)) 7) Za naknadnu ugradnju na elektromagnetski upravljački uređaj (CCG/EM) zamjenjuju se samo svjetiljka i pokretač te se ne provode konstrukcijske preinake rasvjetnog tijela. 8) Pretvorba (ugradnja na mrežu izmjenične struje (bez prikušnice)) 9) Osigurač 10) Ponovno ožičenje rasvjetnog tijela za upravljanje LED cijevima izravno na mreži izmjenične struje mora provesti kvalificirani električar uz poštovanje svih primjenjivih sigurnosnih standarda. Nakon ponovnog ožičenja rasvjetnog tijela, instalater će biti odgovoran za vse tehničke i sigurnosne posljedice. Električni krug/ožičenje naprave izmijenjeno je i više ne može raditi u skladu s izvornim specifikacijama za fluorescentne svjetiljke T8. Upotrebljavajte samo s odobrenom svjetiljkom LEDVANCE LED TUBE T8 EM PRO. Označite svjetiljku najprijepisom s upozorenjem koje sa nalazi u ambalaži LED cijevi. Za primjenu u pogledu izmjenične struje preporučuje se dodavanje osigurača 2A T.

(RO) 1) Instrucțiunea conține informații și observații importante privind instalarea și funcționarea tubului LED T8 EM PRO. Tubul LED T8 EM PRO este potrivit ca înlocuitor pentru lămpile fluorescente T8 cu baze G13 cu doi pini. Tubul LED T8 EM PRO poate fi montat ca înlocuitor în corpurile de iluminat care funcționează pe un dispozitiv electromagnetic de comandă (CCG/EM) sau pe tensiunea principală (220 240V). Acesta lămpă este destinată iluminatului general (excluzând, de exemplu, atmosferele explozive). Este posibil ca acestă lămpă să nu fie potrivită pentru utilizarea în toate aplicațiile în care a fost utilizată anterior o lămpă fluorescentă tradițională. Intervalul de temperatură al acestei lămpi este mai restrâns. În caz de îndoieli cu privire la compatibilitate cu aplicația respectivă, trebuie consultat producătorul acestei lămpi. 2) Tub fluorescent T8 convențional 3) Aplicație cu două lămpi 4) Temperatura ambientală a lămpii 5) Temperatura de depozitare 6) Modernizare (instalare pe balast electromagnetic (EM) (CCG)) 7) Pentru funcționarea modernizată pe dispozitivul de control electromagnetic (CCG/EM), numai lămpa și starterul sunt înlocuite și nu există nici modificări structurale a corpului de iluminat. 8) Conversie (instalare pe rețeaua de curent alternativ (fără balast)) 9) Siguranță 10) Recablarea unui corp de iluminat pentru a opera tuburi cu LED direct pe rețeaua de curent alternativ trebuie efectuată de un electrician calificat, ținând cont de toate standardele de siguranță aplicabile. După recablarea unui corp de iluminat, instalatorul va fi responsabil pentru toate consecințele tehnice și de siguranță. Circuitul/cablajul electric al corpului de iluminat a fost modificat și nu mai poate opera lămpile fluorescente tradiționale T8. A se utiliza numai cu TUBUL LEDVANCE LED T8 EM PRO aprobat. Vă rugăm să marcați corpul de iluminat cu autocleianță de avertizare inclus în ambalajul tubului LED. Pentru utilizarea în rețeaua de curent alternativ, se recomandă o siguranță 2A T.

(RS) 1) Instrukcija sadrži važna informacija i beleške o instalaciji i eksploataciji na SVETILOJNOM TUBU TRJBA T8 EM PRO. SVETILOJNOM TUBU TRJBA T8 EM PRO je podložna za zamenjati na luminescentnim lampi T8 u dvupinovima osnovi G13. SVETILOJNOM TUBU TRJBA T8 EM PRO može da bude montirana kao zamenitelj u svetiteljnim tela, radećim s elektromagnetna puškovno-reguliraću aparaturu (CCG/EM) ili

osnovno napreženje (220 – 240 V). Taзи лампа е предпазана за общо осветление (с изключение например на взривоопасна атмосфера). Тази лампа може да не е подходяща за използване във всички приложения, където е била използвана традиционна флуоресцентна лампа. Температурният диапазон на тази лампа е по-ограничен. В случаи на същението относно пригодността на приложението следва да се консултирате с производителя на лампата. 2) Конвенционална флуоресцентна тръба T8 3) Приложение с две лампи 4) Температура на околната среда на лампата 5) Температура на съхранение 6) Преустройство (монтаж на електромагнитен (EM) баласт (CCG)) 7) При преустройство на електромагнитна пулсово-регулаторна апаратура (CCG/EM) се сменят само лампата и стартерът и няма конструктивна промяна на осветелното тяло. 8) Преобразуване (монтаж на променливотокова мрежа (без баласт)) 9) Предпазител 10) Преокабеляването на осветелното тяло за работа със светодиодни тръби директно от променливотоковата мрежа трябва да се извършва от квалифициран електротехник, като се вземат предвид всички приложими стандарти за безопасност. След преокабеляване на едно осветелно тяло монтажникът носи отговорност за всички последици за техническата изправност и безопасността. Извършена е промяна на електрическата верига/окабеляването на осветелните тела и вече не може да работят с традиционните люминесцентни лампи T8. Използвайте само с одобрени СВЕТОДИОДНИ ЛАМПИ LEDVANCE T8 EM PRO. Маркирайте осветелното тяло с предупредителен стикер, включен в опаковката на светодиодната лампа. За приложение в променливотоковата мрежа се препоръчва поставяне на предпазител 2A T.

(S) 1) Juhendis on LEEDTORU T8 EM PRO paigaldamise ja kasutamise oluline teave. LEEDTORU T8 EM PRO sobib T8-luminofoorlampi asendamisel, millega on tihedalt pistikuga sokkel. LEEDTORU T8 EM PRO saab paigaldada asenduse valitussisse, mis töötab elektromagnetilise liiteseadisega (CCG/EM) või otse võrgupingel (220-240 V). See lamp on mõeldud üldvalgustuseks (välja arvatud näiteks plahvatusohuga keskkonnas kasutamiseks). See lamp ei pruugi sobida kasutamiseks igas rakenduses, kus on varem kasutatud tavalist luminofoorlampi. Selle lambi temperatuurivahemik on piiratud. Kaitstuse korral selle lambi sobivusse konsulteerige lambi tootjaga. 2) Tavaline T8-luminofoorlampa 3) Kahe lambiga rakendus 4) Lampi ümbritseva õhu temperatuur 5) Ladustamistemperatuur 6) Ühendamine (paigaldamine elektromagnetilisele (EM) liiteseadisele (CCG)) 7) Elektromagnetilise liiteseadise (CCG/EM) uuendamisel asendatakse ainult lamp ning starteri ja valgusti ehitist ei muudeta. 8) Ümberohituse (paigaldamine vahelduvvooluvõrku (ilma liiteseadiseta)) 9) Kaitse 10) Valgusti ümberjuhtestamisest peab leedтору vahelduvvooluvõrku ühendama kvalifitseeritud elektrik kohaldatavate ohutusstandardide kohaselt. Pärast valgusti ümberjuhtestamist vastutab paigaldaja tehnilise ja ohutusega seotud tagajärgede eest. Elektriskeemi/juhistikku on muudetud ning tavaline T8-luminofoorlamp enam selles ei tööta. Kasuta ainult heakskiidetud LEDVANCE LEEDTORU T8 EM PRO. Märkista valgusti leedтору pakendi olevaga hoiatuskeepsuga. Vahelduvvooluvõrgu puhul soovitatakse kasutada 2A T-kaitset.

(T) 1) Nurduromyomse pateitika svarbi informacija ir pastabos apie LED TUBE T8 EM PRO montavimą ir naudojimą. LED TUBE T8 EM PRO tinka pakeisti T8 liuminescencines lempas su G13 tipo dviejų kontaktų galais. LED TUBE T8 EM PRO taip pakeičiant lempa gali būti dėdama į šviestuvus, kuriuose naudojamas elektromagnetinio valdymo įtaisas (CCG/EM) arba įtampa iš tinklo (220-240V). Ši lempa skirta bendram apšvietimui (netinka naudoti, pavyzdžiui, sprogiejo aplinkoje). Ši lempa gali tikt ne visuose įrenginiuose, kuriuose naudota tradicinė liuminescencinė lempa. Šios lempos temperatūros diapazonas yra labiau ribotas. Kilus abejonų dėl tinkamumo naudoti, reikėtų pasikonsultuoti su šios lempos gamintoju. 2) Įprasta T8 liuminescencinė lempa 3) Dviejų lempų naudojimas 4) Lempos aplinkos temperatūra 5) Laikymo temperatūra 6) Modernizavimas (montavimas ant elektromagnetinio (EM) balasto (CCG)) 7) Modernizuojant elektromagnetinio valdymo įtaisą (CCG/EM) keičiama tik lempa ir starteris, o šviestuvo konstrukcijos pakeitimų daryti nereikia. 8) Konversija (montavimas prijungiant prie kintamosios srovės tinklo (be balasto)) 9) Saugiklis 10) Šviestuvo laidų sujungimą kitaip, kad energija LED vamzdinėms lempoms būtų galima tiekti tiesiai iš kintamosios srovės tinklo, turi atlikti kvalifikuotas elektrikas, atsivėlgdamas į visus aktualius saugos standartus. Po šviestuvo laidų sujungimo kitaip montuotojas bus atsakingas už visą techninio ir saugos pobūdžio pasekmes. Įtaisų elektros grandinėje / laiduose padaryta pakeitimų ir dabar nebegalima naudoti tradicinį T8 liuminescencinį lempų. Naudokite tik su patvirtinta LEDVANCE LED TUBE T8 EM PRO. Pažymėkite šviestuvą įspėjamoju lipduku, esančiu vamzdinės LED lempos pakuotėje. Jųgiant į kintamosios srovės tinklą rekomenduojama naudoti 2A T saugiklį.

(U) 1) Instrukcijā ir sniegta svarīgā informācija un piezīmes par LED TUBE T8 EM PRO uzstādīšanu un darbību. LED TUBE T8 EM PRO ir piemērota T8 dienasgaismas spuldžu ar G13 divu kontaktu pamatni aizstāšanai. LED TUBE T8 EM PRO var uzstādīt kā aizvietotāju gaismekļiem, kas darbojas ar elektromagnētisko vadības iekārtu (CCG/EM) vai galveno spriegumu (220-240V). Šī spuldze ir paredzēta vispārējai apgaismošanai (izņemot, piemēram, sprādzienbīstamā atmosfērā). Šī spuldze var nebūt piemērota lietošanai visiem gadījumiem, kad ir izmantojamas tradicionālās dienasgaismas spuldzes. Šīs spuldzes temperatūras diapazons ir ierobežotāks. Šaubu gadījumā par pielietojuma piemērotību konsultējieties ar šīs spuldzes ražotāju. 2) Parastā T8 dienasgaismas spuldze 3) Divu spuldžu pielietojums 4) Lampas apkārtējā temperatūra 5) Uzglabāšanas temperatūra 6) Modernizācija (uzstādīšana uz elektromagnētiskā (EM) balasta (CCG)) 7) Lai modernizētu darbību ar elektromagnētisko vadības ierīci (CCG/EM), tiek nomainīta tikai lampa un starteris, un gaismeklis netiek konstruktīvi modificēts. 8) Pārveidošana (uzstādīšana uz mainstrāvas tīkla (bez balasta)) 9) Drošinātājs 10) Gaismekļa atkārtota vadošana, lai darbinātu LED lampas tieši mainstrāvā, jāveic kvalificētam elektrīkai, ņemot vērā visus piemērojamos drošības standartus. Pēc gaismekļa jaunu vadu ieviešanas uzstādītājs būs atbildīgs par visām tehniskajām un drošības sekām. Stiprinājumu elektriskā ķēdē / elektroinstalācijā ir pārveidota un tagad vairs nevar darboties ar tradicionālajām T8 dienasgaismas spuldzēm. Izmantojiet tikai ar apstiprinātu LEDVANCE LED SPULDŽI T8 EM PRO. Lūdzu, marķējiet apgaismes iekārtu ar brīdinājuma uzlīmi, kas iekļauta LED spuldzes iepakojumā. Mainstrāvas tīklam ieteicams izmantot 2A T drošinātāju.

(S) 1) Ovo uputstvo sadrži važne informacije i napomene u vezi sa ugradnjom i radom LED CEVI T8 EM PRO. LED CEV T8 EM PRO pogodna je kao zamena za fluorescentne lampe T8 sa dvopinskim postoljima G13. LED CEV T8 EM PRO se mozu ugraditi kao zamena u svetiljke koje rade na elektromagnetnom upravljaju (CCG/EM) ili naporu strujnog kola (220-240 V). Ova lamp je projektovana za rasvetlu opšteg tipa (ne računajući, na primer, eksplozivne atmosfere). Ova lamp možda nije pogodna za upotrebu u svim prilikama u kojima se koristi klasična fluo-lampa. Temperaturni raspon ove lampe je ograničeniji. Ako postoji sumnja na prikladnost za datu primenu, treba konsultovati proizvođača ove lampe. 2) Konvencionalna fluorescentna cev T8 3) Primen a sa dve lampe 4) Temperatura okoline lampe 5) Temperatura čuvanja 6) Naknadna ugradnja (ugradnja na elektromagnetni (EM) balast (CCG)) 7) Za naknadnu ugradnju na elektromagnetni upravljaj (CCG/EM) zamenjuju se samo lamp a i starter i nema modifikacija konstrukcije svetiljke. 8) Konverzija (ugradnja na mrežu naizmenične struje (bez prigušnice)) 9) Osigurač 10) Preklada kablova svetiljke tako da LED cevi mogu da rade direktno na mreži naizmenične struje mora da izvrši kvalifikovani električar, pazeci na sve važee bezbednosne standarde. Nakon ponovnog sprovođenja instalacija svetiljke, monter će biti odgovoran za sve tehničke i bezbednosne posledice. Električno kolo/vodnje svetiljke su modifikovani i više ne mogu da rade sa klasičnim fluorescentnim lampama T8. Koristiti samo sa odobrenom LEDVANCE LED CEV T8 EM PRO. Označite svetiljku nalepicom upozorenja dobijenom u ambalži LED cevi. Za primenu naizmenične struje preporučuje se osigurač 2 A T.

(Z) 1) Бул нуцаулықта T8 EM PRO жарықдиодты түтігі орнату және пайдалану жөніндегі маңызды ақпарат пен ескертелер қамтылған. T8 EM PRO жарықдиодты түтігі G13 екі істік цокол бар T8 люминесцентті шамдарды алмастыруға жарамды. T8 EM PRO жарықдиодты түтігі электромагниттік іске қосу аппаратымен (CCG/EM) немесе желілік кернеумен (220-240 V) жұмыс істейтін жарықдиодты шамдарының орнына орнатылуы мүмкін. Бул шам жалпы мақсаттағы жарықдиодтыға арналған (мысалы, жарыль қауіп бар орталарда пайдалануға арналмайды). Бул шам деструлі люминесцентті шам қолданылған барлық жағдайларда пайдалануға жарамды болмауы мүмкін. Бул шамның температура диапазоны неғұрлым шектелі. Қолданудың жарамдылығына күмен туындаған жағдайда, шамның өндірушісімен қосау керек. 2) Деструлі T8 люминесцентті түтік 3) Қос шамды қолдану 4) Шамның қоршаған орта температурасы 5) Сақтау температурасы 6) Retrofit (электромагниттік баластқа (CCG/EM) орнату) 7) Электромагниттік іске қосу аппаратымен (CCG/EM) ретімінде пайдалану кезінде тек шам мен стартер ауыстырылады және жарықдиодты қолдығының конструкциясын ошақандай өзгеріс енгізілмейді. 8) Түрлендіру (баластсыз, айнымалы ток желісіне тікелей орнату) 9) Сақтандырылш 10) Жарықдиодты түтіктері айнымалы ток желісіне тікелей қосып жұмыс істету үшін жарықдиодты қолдығының кайта сымдару қажеті барлық қолданылған қауіпсіз стандарттарын ескерте отырып, білікті электрік тарихалық жезуеге асырылуы тиіс. Жарықдиодты қолдығының қайта сымдаруды кейін барлық техникалық және қауіпсіздік сардары үшін орнатушы жауапты болады. Жарықдиодты қолдығының электрік азбегі (сымдары) өзгертілген, сондықтан он өнді деструлі T8 люминесцентті шамдармен жұмыс істей алмайды. Тек LEDVANCE мақұлдаған T8 EM PRO жарықдиодты түтіктерімен ғана пайдаланыңыз. Жарықдиодты қолдығының жарықдиодты түтік қаптамасына кіретін ескерту жапсырмасымен белгілені. Айнымалы ток желісіне қолданылу үшін 2A T сақтандырылшын қолдану ұсынылады.



Raccolta Carta
Verifica le disposizioni
del tuo comune.



CE UK EAC

IP20



FR
Les ampoules
et tubes et
leurs accessoires
se recyclent



À DÉPOSER
EN MAGASIN



À DÉPOSER
EN DÉCHÈTERIE

OU

C10449059
G11280054

13.02.26

Points de collecte sur www.quefairedemesdechets.fr



LEDVANCE SASU
CQM, 5 rue d'Altorf
67120 Molsheim France
www.ledvance.com

© LEDVANCE Ltd, Sterling House,
810 Mandarin Court, Warrington,
Cheshire, WA1 1GG, United Kingdom